



Produkt-/FDV-dokumentasjon

NRF-nr.	Artikkelnavn
9720254	Rørfot enløper Ø89

-  Rørfot i galvanisert stål.
-  Meget solid utførelse.



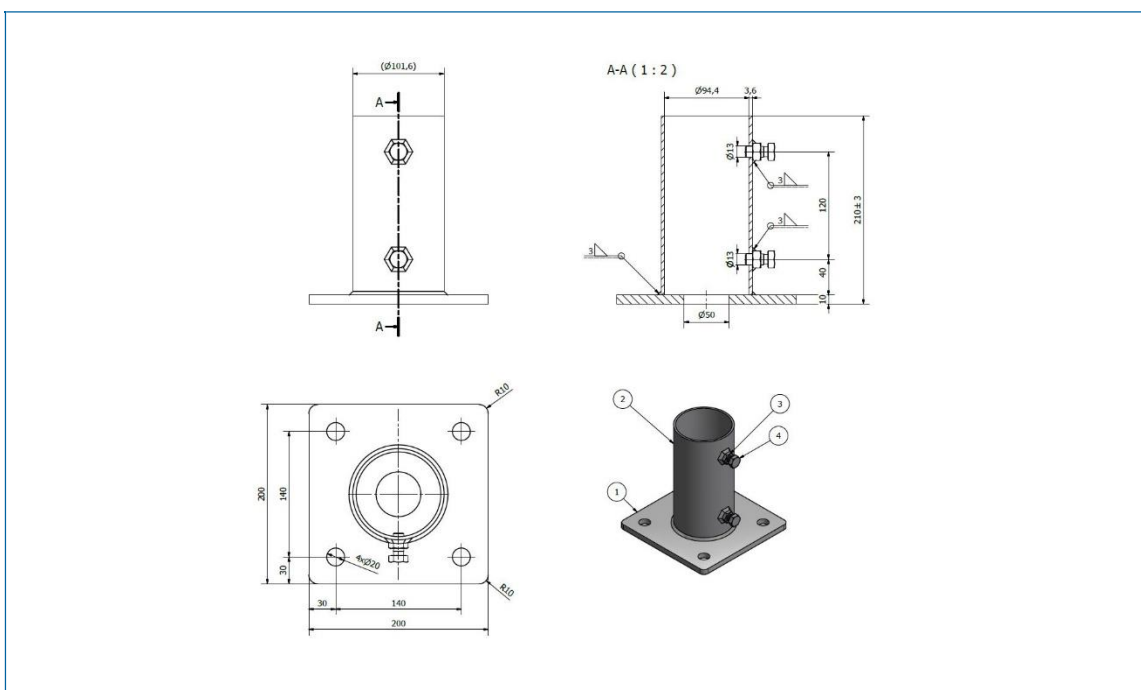



Fysiske data

Vekt: 5,00 kg Lengde: 200,00 mm
 Volum: 8,40 dm³ Bredder: 200,00 mm
 Høyde: 210 mm

-  M12 bolter

2020-08-21
 Rev.nr.: 1.1

Teknisk beskrivelse

-  Fotplate 200x200x10mm
-  20mm hull
-  Rør Ø100x3mm Høyde 200 mm
-  2 stk M12 strammeskurer med 19mm hode
-  Galvanisert

Monteringsanvisning

Man trenger 1 stk 19mm fastnøkkel eventuelt skiftenøkkel for å monterer stolpen i foten. Ved montering av rørfot på fundament, trenger man 1 stk 24mm fastnøkkel, eventuelt skiftenøkkel.

Vedlikeholds- og avfallsinstruks

Intet vedlikehold er påkrevet for dette produkt.
Leveres til offentlig deponi som Metallavfall etter endt bruk.

Tilhørende produkter

NRF-nr.	Artikkelnavn
9720255	Betongfundament enløper 190kg