



## Produkt-/FDV-dokumentasjon

NRF-nr.	Artikkelnavn
9720258	Rørfot enløper Ø89mm m/kabelgjennomføring

-  Rørfot for Ø89 stolpe
-  Meget solid utførelse



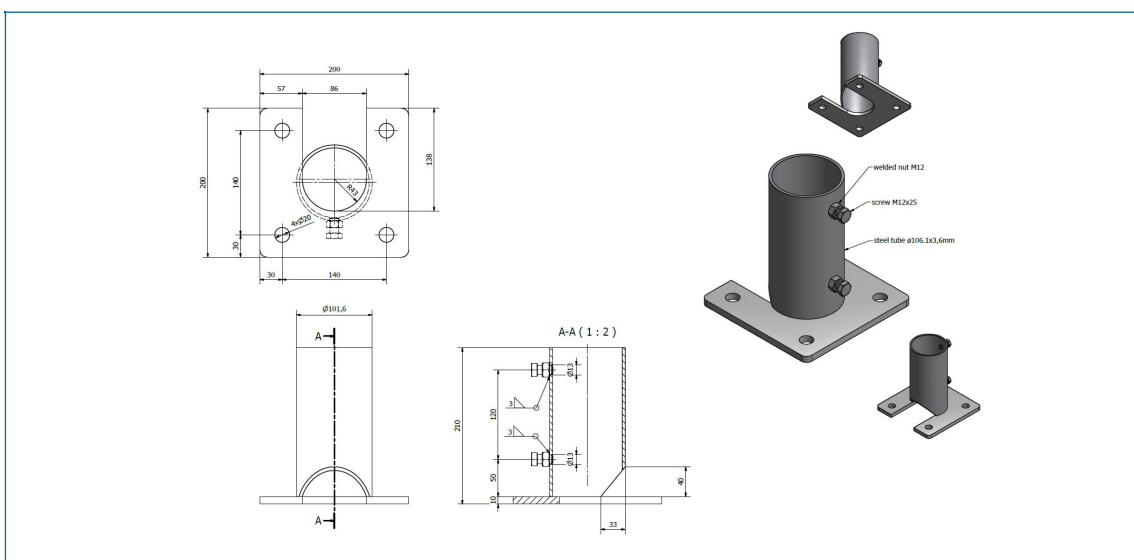



### Fysiske data

Vekt: 5,00 kg      Lengde: 200,00 mm

Volum: 8,40 dm<sup>3</sup>      Bredder: 200,00 mm

Høyde: 210,00 mm

-  M12 bolter
-  Fotplate 200x200x10 mm
-  4 stk Ø20 hull
-  Rør: Ø100x3mm med høyde 200mm

### Teknisk beskrivelse

-  Galvanisert stål
-  2 stk M12x25mm stramme skruer med 19mm hode.

### ***Monteringsanvisning***

Kabel trekkes gjennom hull i rørfot (bilde). Man trenger 1 stk 19mm fastnøkkel, eventuelt skiftenøkkel for å montere stolpen i foten. Ved montering av rørfot på fundament, trenger man 1 stk 24mm fastnøkkel, eventuelt skiftenøkkel.

### ***Vedlikeholds- og avfallsinstruks***

Intet vedlikehold påkrevd på dette produkt.  
Leveres til offentlig deponi som metallavfall ved endt bruk.

### ***Tilhørende produkter***

<b>NRF-nr.</b>	<b>Artikkelnavn</b>
9720255	Betongfundament enløper 190 kg
1001541	Skiltstolpe galv. stål Ø89, 3 meters lengde
1001581	Skiltstolpe galv. stål Ø89, 4 meters lengde
1001523	Skiltstolpe galv. stål Ø89, 6 meters lengde

2020-08-21  
Rev.nr.: 1.1